

-PACKAGING- PANADERÍAS

Somos expertos en atención a Panaderías, desarrollando bolsas en diversos materiales y medidas, y bobinas personalizadas para una gran presentación.

CANTIDADES



¿Qué es lo mínimo que puedo imprimir?

Bolsas (por medida):
6mil unidades

Papel en Bobinas u hojas:
mínimo 50kg.
recomendado 150 kg.

Cajas:
ver según modelo

PRECIO



¿Cuánto invertiré en mi Packaging?

Los precios varían según material, medidas y cantidad de colores. Mirá los ejemplos de las medidas habituales y contactanos para hacer una cotización a medida de tu marca.

TIEMPO



¿En cuánto tiempo lo tendré listo?

Los tiempos de producción son de

30 días.

DISEÑO

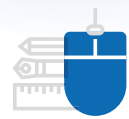

¿Y si no tengo mi pack diseñado?

¡Te proveemos el servicio **sin cargo!** Solo tenés que enviarnos tu logo vectorizado y lo diseñamos.

+ info
medidas
precios
fotos

- PAPEL FONDO AMERICANO..... PÁG.2
- BOLSAS DELIVERY..... PÁG.3
- PAPEL EN BOBINAS PÁG.4
- PAPELES PARA CONGELADO Y HORNEADO F&B..... PÁG.5
- CAJA MALETÍN PARA MASAS PÁG.6
- CAJA PARA TORTAS..... PÁG.7



01. BOLSAS FONDO AMERICANO



MEDIDAS ESTÁNDAR

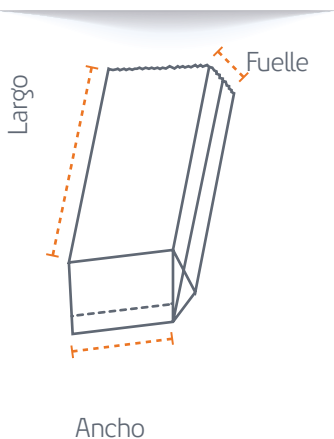

Nº	Ancho	Largo	Fuelle	Nº	Ancho	Largo	Fuelle
1	8	14,5	3	6	15	31,5	6
1L	8	18	3	6L	15	35,5	6
2	9,5	18	4	7	19	35,5	7
2L	9,5	23,5	4	8	19	41,5	7
3	11	23,5	5	9	25	41,5	13
3L	11	28,5	5	10	28,5	49,5	10
4	13	28,5	5,5	Baguette	11	59,5	5
4A	15	23,5	6	Baguette doble	13	59,5	5,5
5	13	31,5	5,5	Baguette triple	19	59,5	7

Medidas en centímetros

PRECIOS

Precios orientativos de Bolsas Fondo Americano a 1 color

MEDIDAS	x 6000	x 12000	x 6000	x 12000
PF3	\$ 39.821	\$ 32.131	\$ 44.248	\$ 36.529
3	\$ 42.229	\$ 34.524	\$ 49.026	\$ 41.276
5	\$ 45.762	\$ 38.031	\$ 56.015	\$ 48.217
7	\$ 52.484	\$ 44.701	\$ 68.717	\$ 60.828
Baguette	\$ 53.996	\$ 46.209	\$ 70.851	\$ 62.953

Precios cada 1000 bolsas, no incluyen IVA ni flete.

Precios a fecha 03/02/2026

Ideales y prácticas
para despachar
cualquiera de tus
productos.



MATERIALES

Kraft Reciclado	Marrón	50gr
Sulfito Puro	Blanco	50gr
Sulfito Mejorado	Gris	50gr
Bióxido de Titanio		40gr



HACELAS 100% ECOLÓGICAS
ELIGIENDO PAPEL RECICLADO

OPCIONAL

¡También disponibles
con visor!





02. BOLSAS DELIVERY FONDO CUADRADO Y AMERICANO

PRECIOS

Precios orientativos de Bolsas Fondo Cuadrado a 1 color

N°	Medidas	Kraft Reciclado 80 gr		Kraft Blanco 80 gr		Kraft Reciclado 100 gr	
		x 6000	x 12000	x 6000	x 12000	x 6000	x 12000
8D	19 x 29 x 12,5	\$ 88.273	\$ 76.997	\$ 124.385	\$ 113.109	\$ 97.625	\$ 86.350
9C	25 x 27 x 13	\$ 95.642	\$ 84.366	\$ 138.760	\$ 127.484	\$ 106.550	\$ 95.274
9	25 x 33 x 13	\$ 102.820	\$ 91.544	\$ 152.747	\$ 141.471	\$ 115.480	\$ 104.205
9L	25 x 41 x 13	\$ 112.364	\$ 101.088	\$ 171.368	\$ 160.092	\$ 127.369	\$ 116.093

Precios cada 1000 bolsas, no incluyen IVA ni flete. Medidas en centímetros (ancho x largo x fuelle)

Precios a fecha 03/02/2026

Precios orientativos de Bolsas Fondo Americano a 1 color

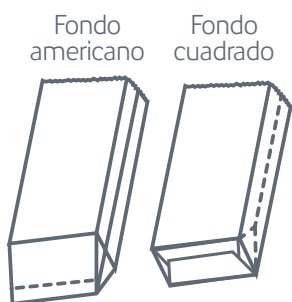

N°	Medidas	Kraft Reciclado 80 gr		Kraft Blanco 80 gr	
		x 6000	x 12000	x 6000	x 12000
9	25 x 41,5 x 13	\$ 75.433	\$ 67.504	\$ 120.011	\$ 111.786
9L	25 x 49,5 x 13	\$ 82.692	\$ 74.716	\$ 135.374	\$ 127.050
9A	28.5x41.5x10	\$ 75.433	\$ 67.504	\$ 120.011	\$ 111.786
10	28.5x49.5x10	\$ 82.692	\$ 74.716	\$ 135.374	\$ 127.050
10L	28.5x59.5x10	\$ 93.249	\$ 85.205	\$ 158.089	\$ 149.616

Medidas en centímetros (ancho x largo x fuelle)

Precios cada 1000 bolsas, no incluyen IVA ni flete.

Precios a fecha 03/02/2026

**Funcionales
al momento
de entregarle
la compra a tu
cliente.**

Son resistentes y una gran alternativa para reducir el uso de bolsas plásticas, comunicando mas y mejor.



¿Sabías que resisten hasta 4 kilos?

Gran visual para tu logo/marca en vía pública.



03. PAPEL EN BOBINAS

Disponible también cortados en hojas.



MEDIDAS ESTÁNDAR

Anchos estándar

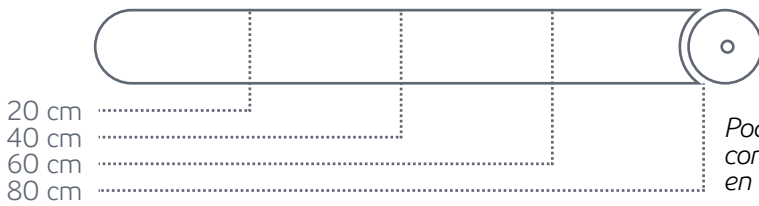

Diámetro

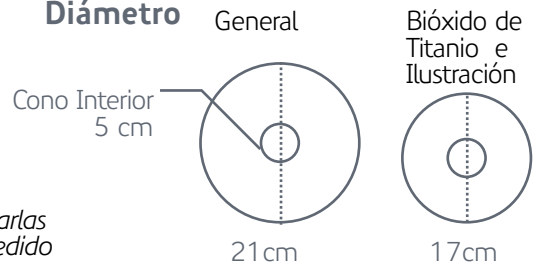

PRECIOS

Precios orientativos de Bobinas a 1 color

	x 150 kg.		x 300 kg.	
	\$/kg	\$/m ²	\$/kg	\$/m ²
Papel Sulfito Puro (blanco) impreso a 1 color	\$ 6.007	\$ 300,36	\$ 5.627	\$ 281,35
Papel Kraft Reciclado (marron) impreso 1 color	\$ 4.309	\$ 228,39	\$ 3.945	\$ 209,07
Papel Sulfito Mejorado (gris) impreso 1 color	\$ 4.652	\$ 246,55	\$ 4.284	\$ 227,07

Estos precios no incluyen IVA ni flete.

Precios a fecha 03/02/2026

Un gran envoltorio para proteger y presentar un gran producto.





04. PAPELES PARA CONGELADO Y HORNEADO F&B

Freeze & Baked es una completa línea de papeles que resuelve todas las necesidades en los procesos de Congelado, Ultracongelado y Horneado.

Papel Siliconado. El papel de mayor resistencia a la Humedad, Grasa, Temperatura y antiadherencia de nuestra familia de papeles para congelado y horneado.



Precios de ejemplo de papeles para congelado y horneado

USOS

Nuestros papeles pueden utilizarse en una o todas las etapas productivas:

- congelado,
- leudado,
- horneado
- embalaje,
- logística y presentación a la cadena comercial.



¡Consultanos por la medida que necesites!

PRECIOS

Precios orientativos de papel F&B en hojas de 30x40 cm

Papel	Precio / kg (pedido 150 kg)	Precio / kg (pedido 500 kg)	Rendimiento (hojas de 30 x 40 cm por kg)	Precio por hoja de 30 x 40 cm (pedido 150 kg)	Precio por hoja de 30 x 40 cm (pedido 500 kg)
Sulfito Puro	\$ 5.052	\$ 4.706	167	\$ 30,31	\$ 28,24
Sulfito puro Parafinado	\$ 6.206	\$ 5.706	128	\$ 48,41	\$ 44,51
Bióxido	\$ 9.496	\$ 9.087	208	\$ 45,58	\$ 43,62
Bióxido Parafinado	\$ 10.230	\$ 9.616	174	\$ 58,92	\$ 55,39
Anti grasa	\$ 10.466	\$ 10.053	260	\$ 40,19	\$ 38,60
Siliconado 30 g	USD 10,47	USD 10,18	278	\$ 56,51	\$ 54,95
Siliconado 40 g	USD 8,78	USD 8,50	208	\$ 63,21	\$ 61,18

Precios a fecha

03/02/2026

No incluye IVA ni flete.

Precios a fecha

03/02/2026

No incluye IVA ni flete.

05. CAJA MALETÍN PARA MASAS



PRECIOS

Precios orientativos para cajas de masas

	Medidas	Impresas a 1 color		Impresas Full color	
		x 1000	x 2000	x 1000	x 2000
para 1/4 kg	16 x 13 x 4,5	\$ 623	\$ 453	\$ 676	\$ 491
para 1/2 kg	21 x 15,5 x 5	\$ 762	\$ 588	\$ 826	\$ 631

Medidas en centímetros (ancho x largo x alto)

Precios por unidad no incluyen IVA ni flete.

Precios a fecha 05/02/2026

MATERIALES

Confeccionadas en cartulina encapada, impresa a 4 colores con calidad fotográfica.

Se entregan con separador interior de papel Bioxido de titanio, plegadas y listas para armar.





06. CAJA PARA TORTAS



PRECIOS

Precios orientativos

Modelo	Medidas	Código	Impresas a 1 color		Impresas Full color	
			x 1000	x 2000	x 1000	x 2000
Maletín	23,5 x 23,5 x 15	1062	\$ 1.227	\$ 1.040	\$ 1.984	\$ 1.711
Maletín	30 x 30 x 15	1070	\$ 1.618	\$ 1.419	\$ 2.503	\$ 2.211
Base c/ Tapa	30 x 30 x 13,5	1067	\$ 1.312	\$ 1.073	\$ 1.788	\$ 1.458

Medidas en centímetros (ancho x largo x alto)

Precios por unidad no incluyen IVA ni flete.

Precios a fecha 05/02/2026

MATERIALES

MODELOS

Confeccionadas en cartulina encapada, impresa a 4 colores con calidad fotográfica

Modelo maletín

Modelo base con tapa

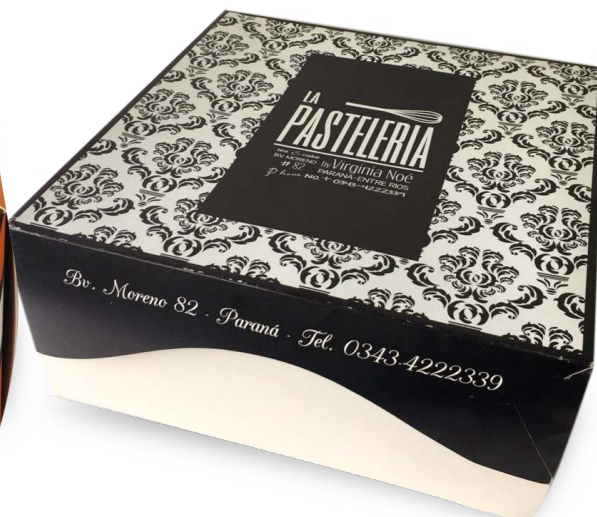



CONSULTAS FRECUENTES

FORMA DE PAGO

50% ANTICIPO
y el resto contra entrega.



MEDIOS DE PAGO

**EFFECTIVO,
DEPÓSITO,
TRANSFERENCIA
O CHEQUES.**

FOTOPOLÍMERO

En todos los casos hay un costo inicial de Clisé que se abona por única vez (se cotiza en función al diseño)

COLORES

Imprimimos de
1 a 6 colores

ENVÍOS

**Sin cargo para
ciudad de Córdoba**

Para el interior del país
transporte a cargo del
cliente.



ASESORAMIENTO

**Queremos asesorarte
en el desarrollo
de tu packaging**

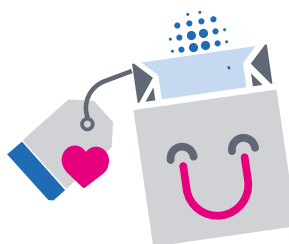

Comunicate con
nosotros al
0351 4909041
o escribinos a
ventas@papersrl.com.ar

Visitanos en
WWW.PAPERSRL.COM.AR

y seguinos en Instagram

@PAPERSRL

